

LOOKBOOK 2024-2025

STUDIO BM
by Buro Market

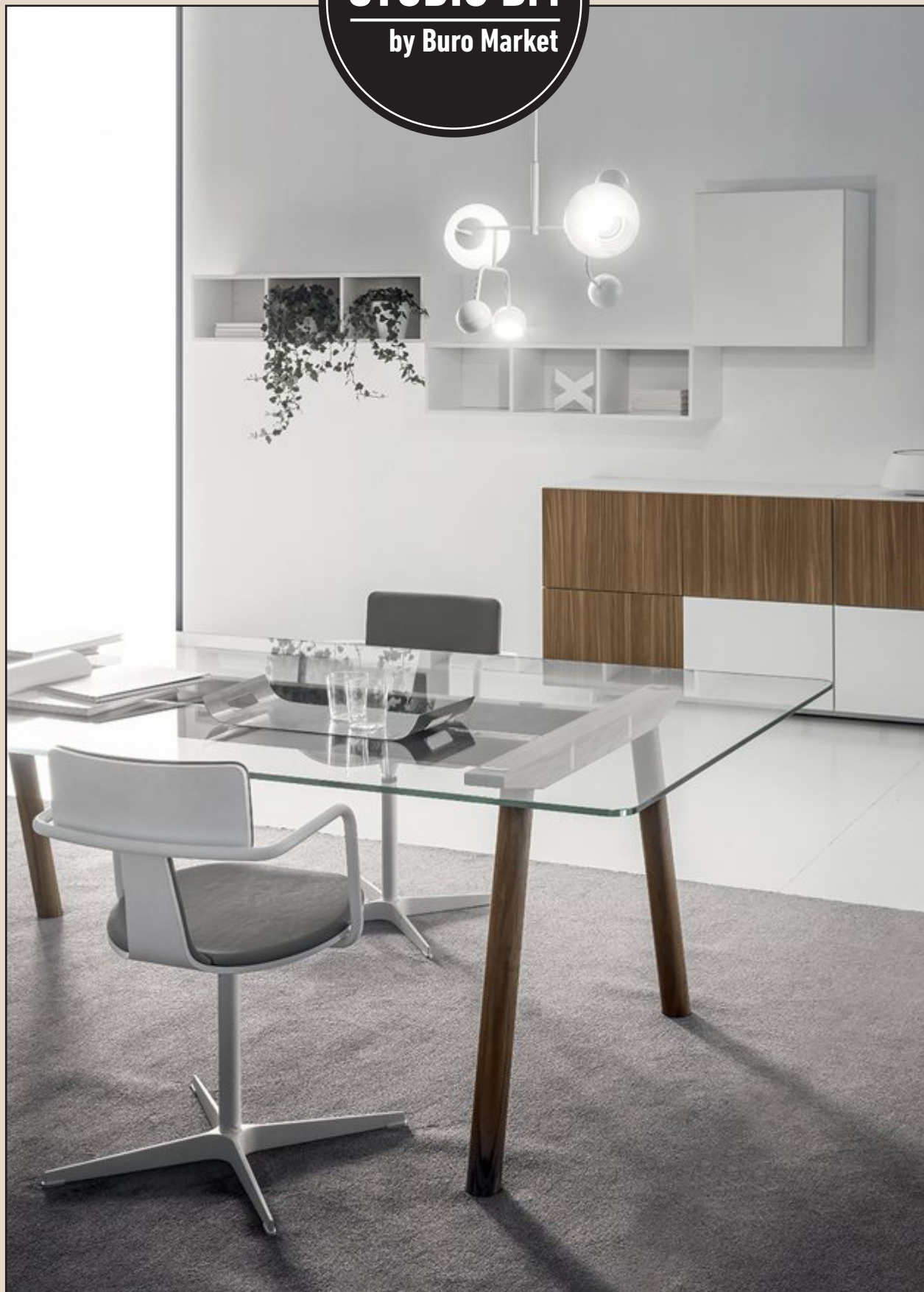

Votre nouvelle vie au bureau commence ici

BIENVENUE CHEZ STUDIO BM, VOTRE EXPERT DANS L'AMÉNAGEMENT DE BUREAUX



- Nous vous **CONSEILLONS** sur votre lieu de travail
- Nous vous aidons à **CONCEVOIR** votre bureau
- Nous nous occupons de tous les **TRAVAUX**
- Nous avons une large sélection de **MOBILIER DE BUREAU**

Voici comment nous procédons:

1



Nous sommes à l'écoute de vos souhaits et vos besoins

2



Si nécessaire, nous effectuons des travaux

3



Ensemble, nous définissons le style de votre espace de travail

4

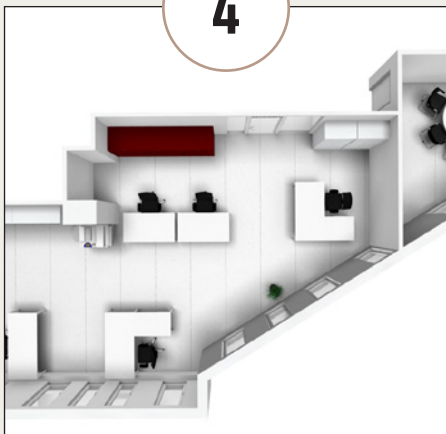

Grâce aux plans 2D et 3D, vous pouvez visualiser votre projet

5



Suivi du devis et du budget

6



Livraison, montage et service après-vente

NOUVEAU !!!

STUDIO BM POUR LES PRESCRIPTEURS

Vous n'avez pas assez de temps pour tout gérer seul ?

Vous souhaitez vous concentrer principalement sur l'aspect créatif de votre travail ?

Vous cherchez un partenaire opérationnel ?

Nous sommes là pour vous décharger

Studio BM s'adresse également aux **architectes d'intérieur, gestionnaires de projets** et d'installations, et toute personne travaillant professionnellement dans le domaine de l'aménagement de bureaux.

Nous vous proposons notre aide et nos services pour réaliser votre projet et vous soulager ainsi de vos soucis.

- Nous répondons aux demandes de devis dans les 72 heures et réalisons des plans en 2D et 3D.
- Nous pouvons réaliser des travaux de petite ou de grande envergure, et ce de A à Z.
- Grâce à notre flexibilité et à celle de nos fournisseurs nous pouvons livrer un projet dans un délai très court (livraison & montage)
- Nous disposons de notre propre service logistique et des monteurs expérimentés.
- Nos 6 studios sont à votre disposition et peuvent être visités par vos partenaires et clients.



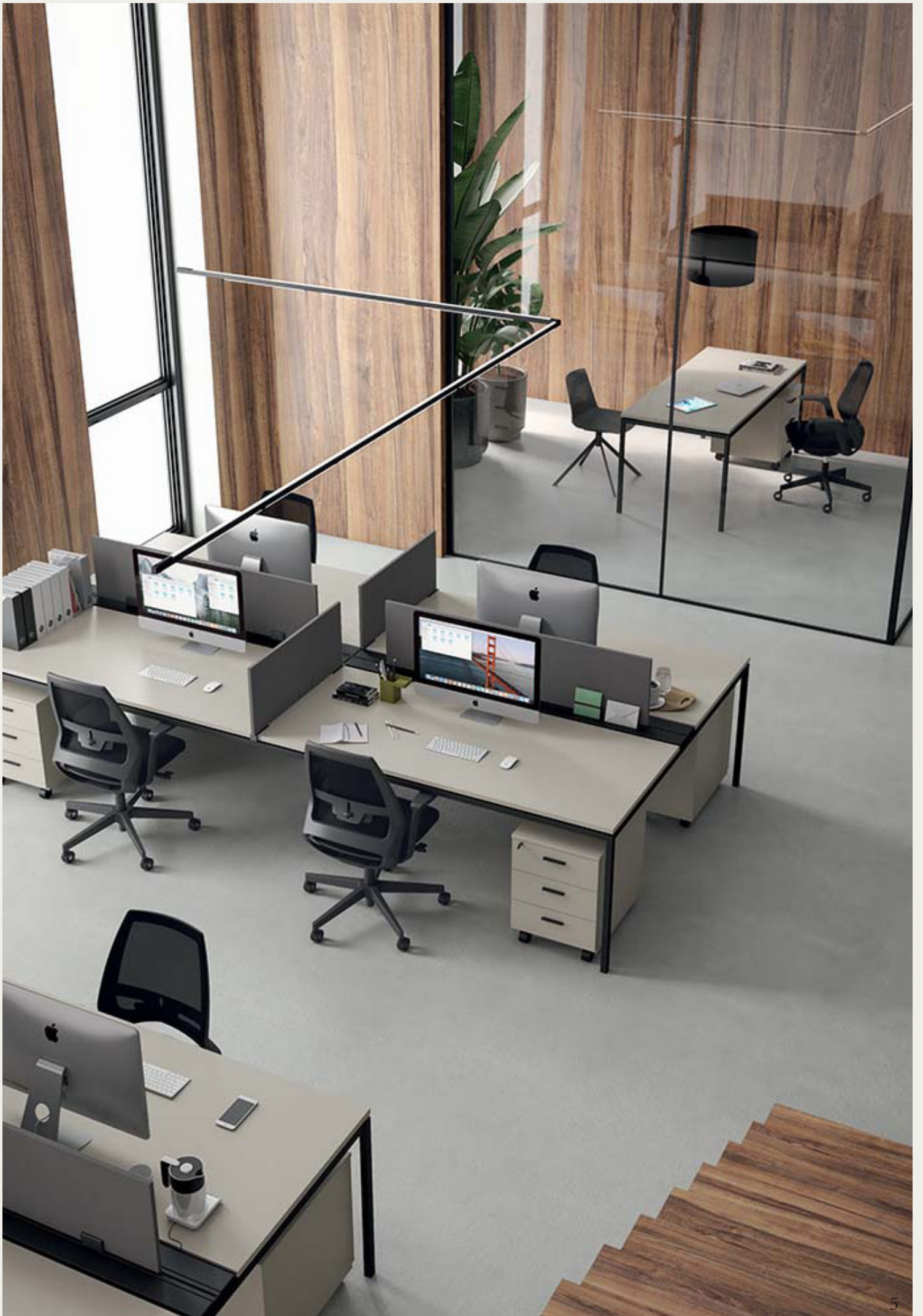

Besoin de changer votre espace de travail ?

Votre bureau est le reflet de l'identité de votre entreprise, mais aussi l'endroit où différentes personnes passent une grande partie de la journée. Il est donc important de choisir le bon style d'intérieur pour créer un environnement agréable et professionnel. Mais comment savoir quel style d'intérieur convient le mieux à votre entreprise ?

Nous vous proposons une liste de styles pour vous faciliter le choix. Vous avez encore des doutes ou vous n'arrivez pas à vous décider ? Notre équipe peut vous aider à l'aide de planches d'ambiance, de photos et de plans en 3D. N'hésitez pas à nous contacter pour plus d'informations ou à vous inspirer dans l'un de nos magasins.

LE STYLE DU BUREAU MODERNE

LIGNES ET FORMES ÉPURÉES

MINIMALISME

UTILISATION DE COULEURS NEUTRES

VERRE, MÉTAL, ACIER, BOIS DUR





Le style moderne est solide et donne une impression de classe sans être froid.



Des accessoires élégants et fonctionnels s'intègrent parfaitement dans un bureau moderne



FAN DU LOOK INDUSTRIEL ?

TUYAUX ET POUTRES APPARENTS

UTILISATION DE BOIS BRUT ET DE MÉTAL

LES BRIQUES ET LE BÉTON PEUVENT ÊTRE REPRÉSENTÉS

COULEURS PLUTÔT NEUTRES ET SOMBRES

INSPIRÉS DES USINES ET DES LOFTS



Optez pour des accessoires noirs



Les éléments acoustiques sont utiles et donnent à votre lieu de travail une allure de loft.

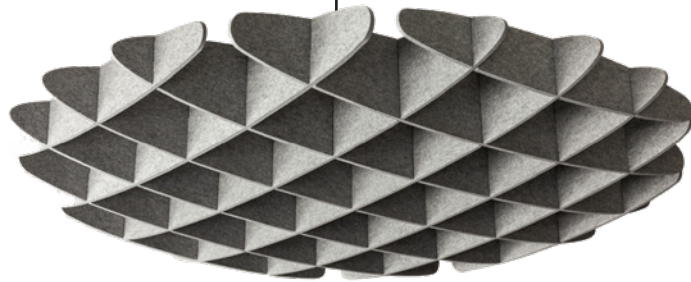

Les sièges et les chaises en cuir se marient bien avec des matériaux plus rugueux tels que le béton et la brique.



Le style industriel vous convient ?
Contactez-nous : info@buromarket.com



Un bureau style Japandi !

MATÉRIAUX NATURELS

FORMES ORGANIQUES

TONS CLAIRS ET TERREUX

TERRACOTTA

TISSUS VELOURS ET TEDDY





Le look Japandi est très familial, mais il convient aussi très bien pour le bureau en raison de son aspect calme



Poufs et fauteuils en tissus doux offrent un confort supplémentaire



Conseils pour un lieu de Travail scandinave

OPTEZ POUR LE MINIMALISME

UTILISER BEAUCOUP DE BLANC ET DE COULEURS PASTEL

INTÉGRER DES MATÉRIAUX NATURELS TELS QUE LE BOIS

VEILLER À CE QU'IL Y AIT SUFFISAMMENT DE LUMIÈRE

FAIRE ENTRER LA NATURE À L'INTÉRIEUR





Le blanc combiné au bois crée une atmosphère chaleureuse



Les couleurs pastel apportent une touche de douceur à votre bureau



COULEURS VIVES ET CONTRASTÉES

UTILISATION DE FORMES GÉOMÉTRIQUES

AUTOCOLLANTS MURAUX ET ŒUVRES D'ART SUR LES MURS

ACCESSOIRES ACCROCHEURS



Qui ose choisir le Pop art ?

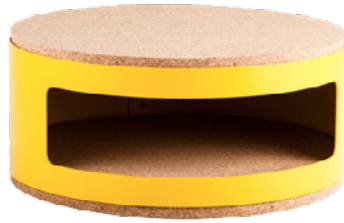

Les couleurs vives peuvent égayer votre bureau et générer une énergie positive.



Un élément acoustique de couleur vive peut attirer l'attention de manière amusante et utile.

MATÉRIAUX, COULEURS ET FORMATS POUR UN PROJET SUR MESURE

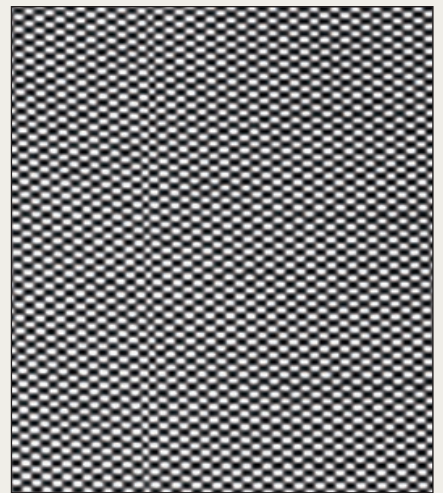
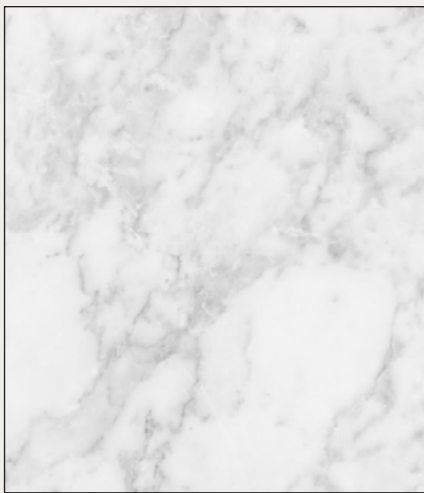

**TOUTES NOS GAMMES SONT
DISPONIBLES EN VERSION SIMPLE
OU EN BENCH ET SONT DISPONIBLES
DANS DIFFÉRENTES DIMENSIONS.
TOUS LES MODÈLES PEUVENT ÊTRE
PERSONNALISÉS GRÂCE À
DIFFÉRENTS DÉCORS DE PLATEAU,
COULEURS, MATÉRIAUX ET FORMES.
POUR CHAQUE GAMME, NOUS
PROPOSONS DES TABLES DE
CONFÉRENCE, DES ARMOIRES, DES
PANNÉAUX ACOUSTIQUES ET DES
ACCESSOIRES.**

BUREAUX ASSIS-DEBOUT

POUR UNE MEILLEURE SANTÉ ET
UNE PLUS GRANDE PRODUCTIVITÉ



Voici le bureau assis-debout, une solution révolutionnaire devenue extrêmement populaire en raison de sa capacité à réduire la position assise prolongée.

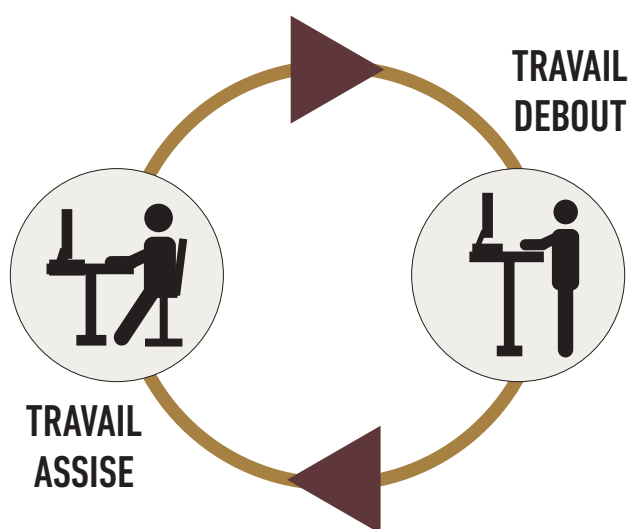

L'ALTERNANCE ENTRE LE TRAVAIL ASSIS ET LE TRAVAIL DEBOUT AUGMENTE VOTRE

- productivité
- niveau d'énergie
- créativité
- concentration
- bien-être général





Personnalisez votre bureau en choisissant le décor et la couleur des pieds.

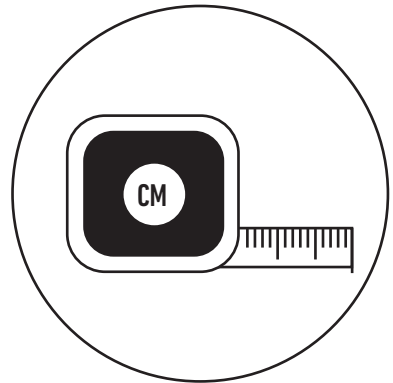

Les bureaux assis-debout se présentent sous différentes formes et tailles.

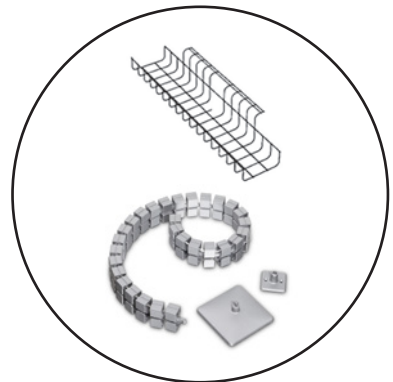

La gestion des câbles a été pensée pour chaque type de bureau assis-debout. Les câbles peuvent être soigneusement dissimulés à l'aide de toutes sortes d'accessoires.



Tous les bureaux sont disponibles en tant que poste de travail individuel ou comme banc avec ou sans "joutes".



DÉCOUVREZ D'AUTRES PRODUITS POUR UN TRAVAIL ERGONOMIQUE ET SAIN



TABLES DE CONFÉRENCE RÉGLABLES ÉLECTRIQUEMENT



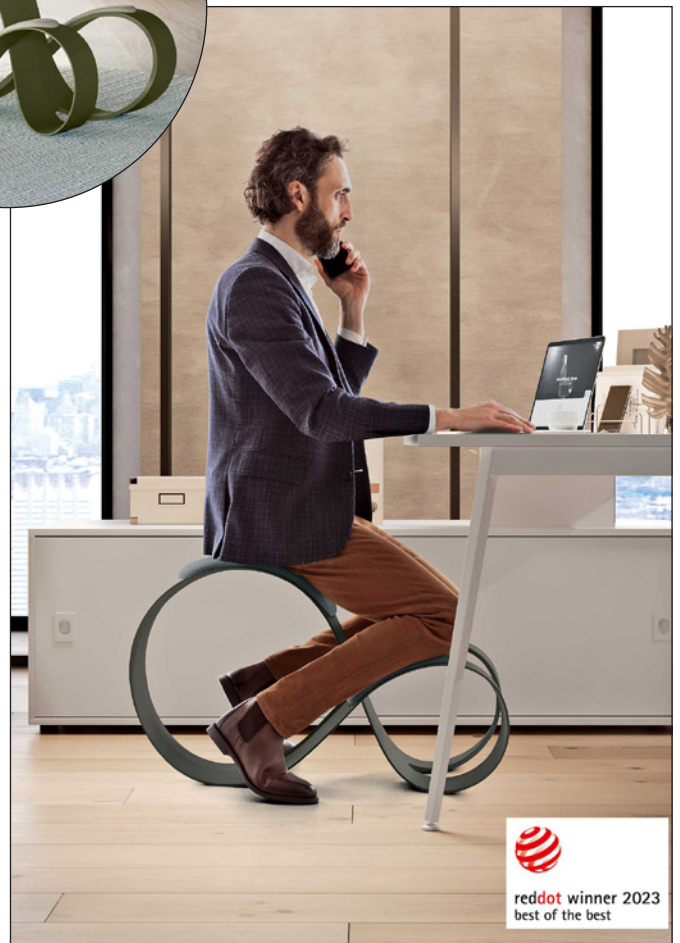

Vous souhaitez plus d'informations sur l'ergonomie ou sur nos bureaux réglables ?
N'hésitez pas à nous contacter via info@buromarket.com

BUREAUX OPÉRATIONNELS

- ▶ OSLO
- ▶ ENNA
- ▶ H.D
- ▶ G-LINE
- ▶ E-PLACE
- ▶ TREKO

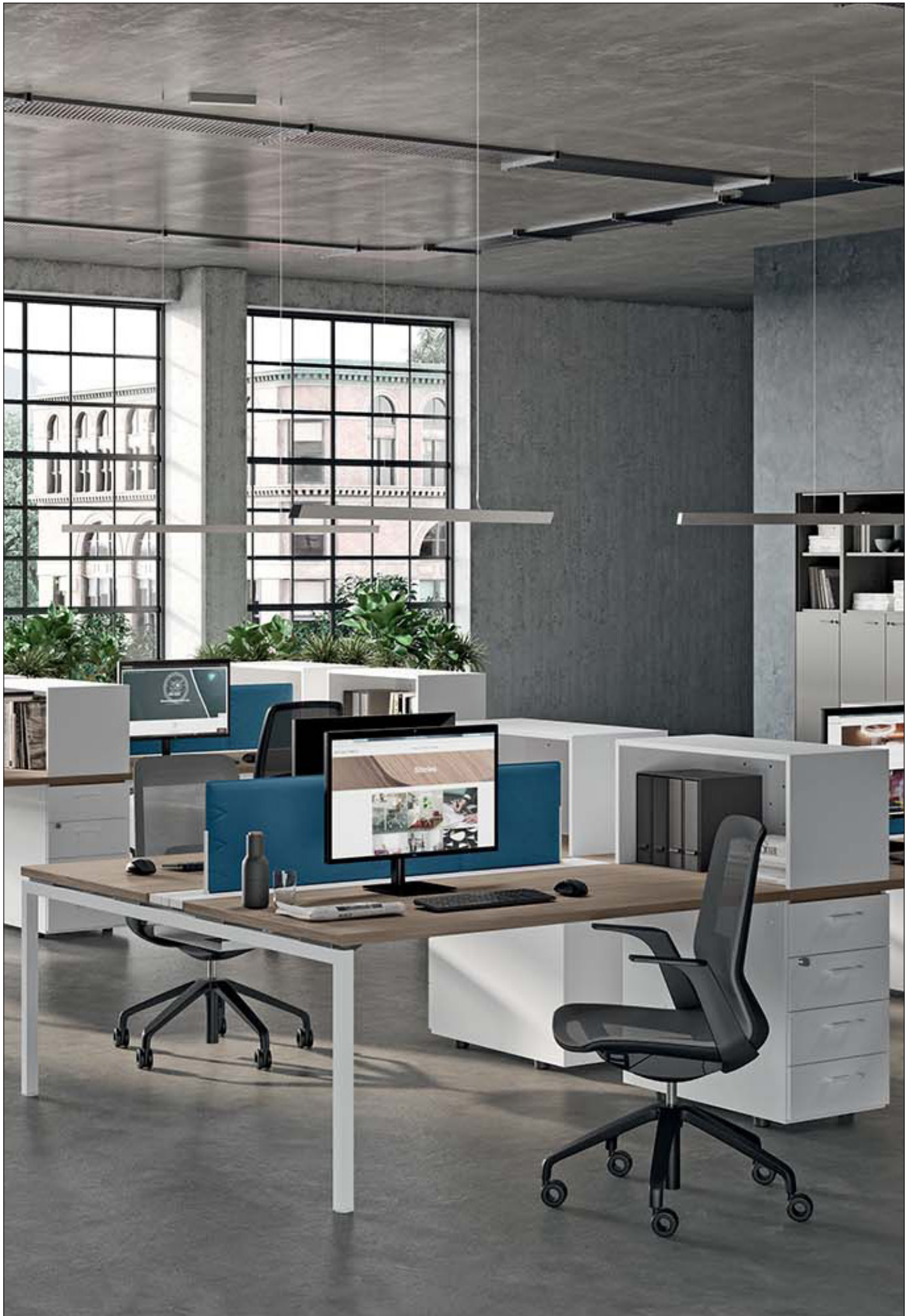



OSLO

Avec son design simple et reconnaissable, cette nouvelle gamme opérationnelle a un aspect contemporain et agréable. OSLO est facile à intégrer dans tout type de lieu de travail et propose des bureaux pour une seule personne ainsi que des benches, des tables hautes et basses et des tables de conférence.







JOUEZ AVEC LES COULEURS !

Les pieds en métal sont disponibles en 7 finitions : blanc, aluminium, anthracite, bleu poudre, rouge brique, vert sauge et jaune d'or.

Les pieds en ABS coloré peuvent être combinés avec la même finition que le pied ou avec une couleur contrastante. Cela permet de créer 49 types de combinaisons de couleurs pour égayer votre bureau !

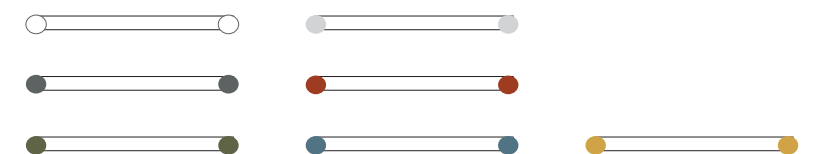
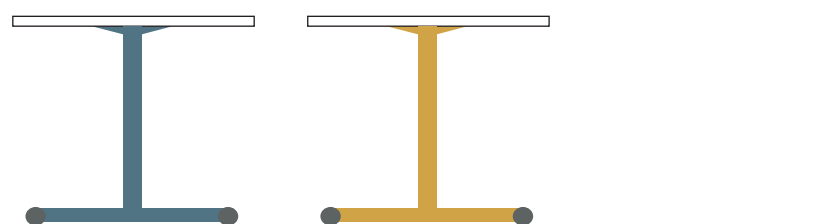
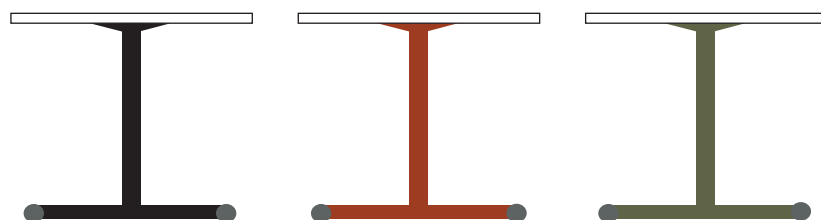
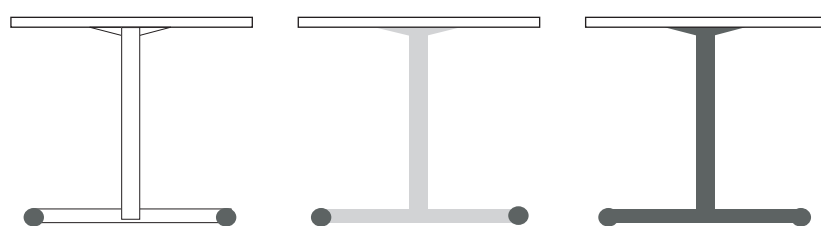

DECORS



PIÈTEMENT

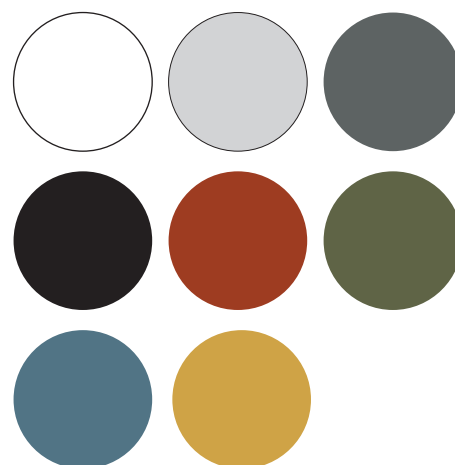

**COMBINEZ LES
DIFFÉRENTES COULEURS
POUR CRÉER UN BUREAU
UNIQUE**





**CETTE GAMME VOUS INTÉRESSE ?
CONTACTEZ-NOUS POUR UN
DEVIS OU UN RENDEZ-VOUS
SANS ENGAGEMENT**



www.buromarket.com



ENNA

ENNA

Avec ses pieds simples et droits, cette gamme a un rayonnement extérieur épuré et se prête très bien à la création de différentes configurations pour les environnements de travail individuels et collectifs. De plus, les plans de travail sont disponibles en différentes formes. Les pieds sont disponibles dans des couleurs amusantes ou dans de simples coloris blanc, gris et anthracite et peuvent être équipés de roulettes.



COLORIS PIÈTEMENT

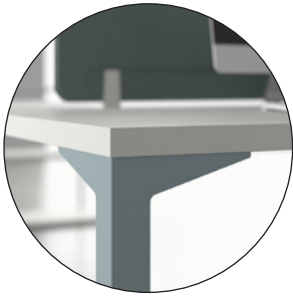
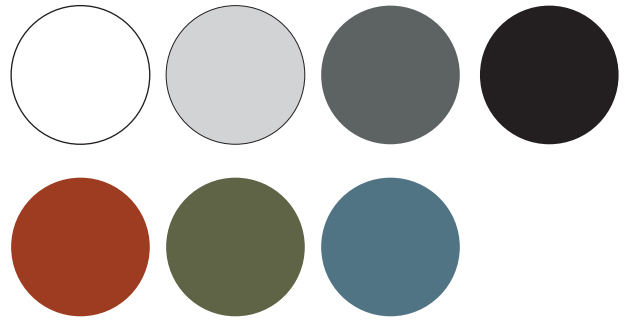
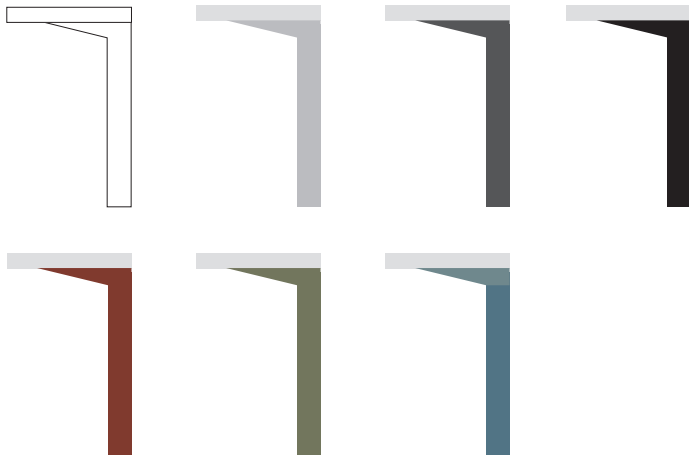

**ÉGALEMENT DISPONIBLE
SUR ROULETTES**





**TABLETTES
DISPONIBLE
EN DIFFÉRENTES
FORMES, TAILLES
ET DÉCORS**



DECORS













H.D

Avec sa base robuste mais élégante, le H.D. est un vrai classique ! Il convient parfaitement à l'extension de la forme rectangulaire en un bureau à rallonge. Cela peut se faire avec des armoires supplémentaires ou une paire de pieds en plus. Comme pour la plupart de nos gammes, de nombreuses options sont disponibles. N'hésitez pas à nous contacter pour plus d'informations.



DECORS



COLORIS PIÈTEMENT

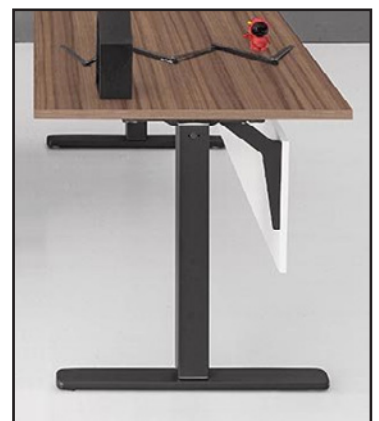
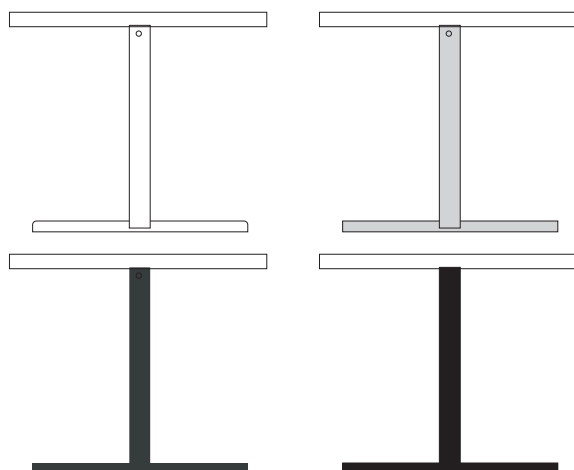
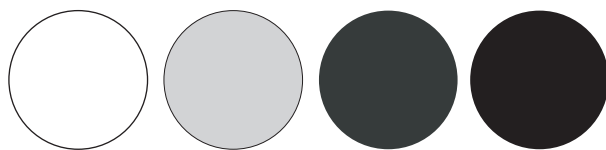





LA GAMME H.D A DES PLANS DE TRAVAIL ARRONDIS PERMETTANT DE CRÉER DES FORMES SPÉCIALES POUR S'ADAPTER À VOTRE BUREAU.







DÉCOUVREZ NOS
TABLES DE
CONFÉRENCE
EN DIFFÉRENTES
FORMES ET
TAILLES





G-LINE

Grâce à l'illusion d'un bureau flottant, combinée à un piètement simple et élégant, vous pouvez créer un intérieur minimaliste et moderne en un rien de temps.



DECORS

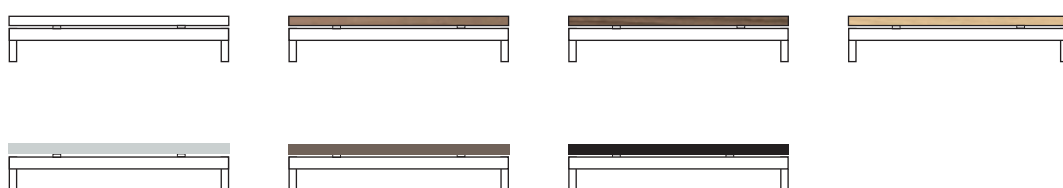

Mélangez les couleurs et formes, avec des armoires et des retours pour créer votre espace de travail idéal.

COLORIS PIÈTEMENT

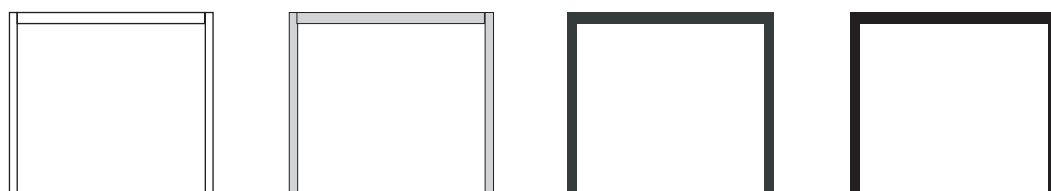
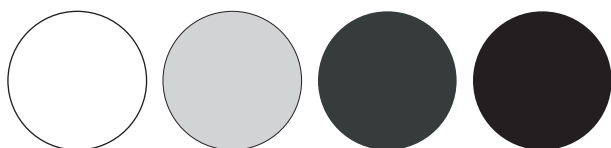

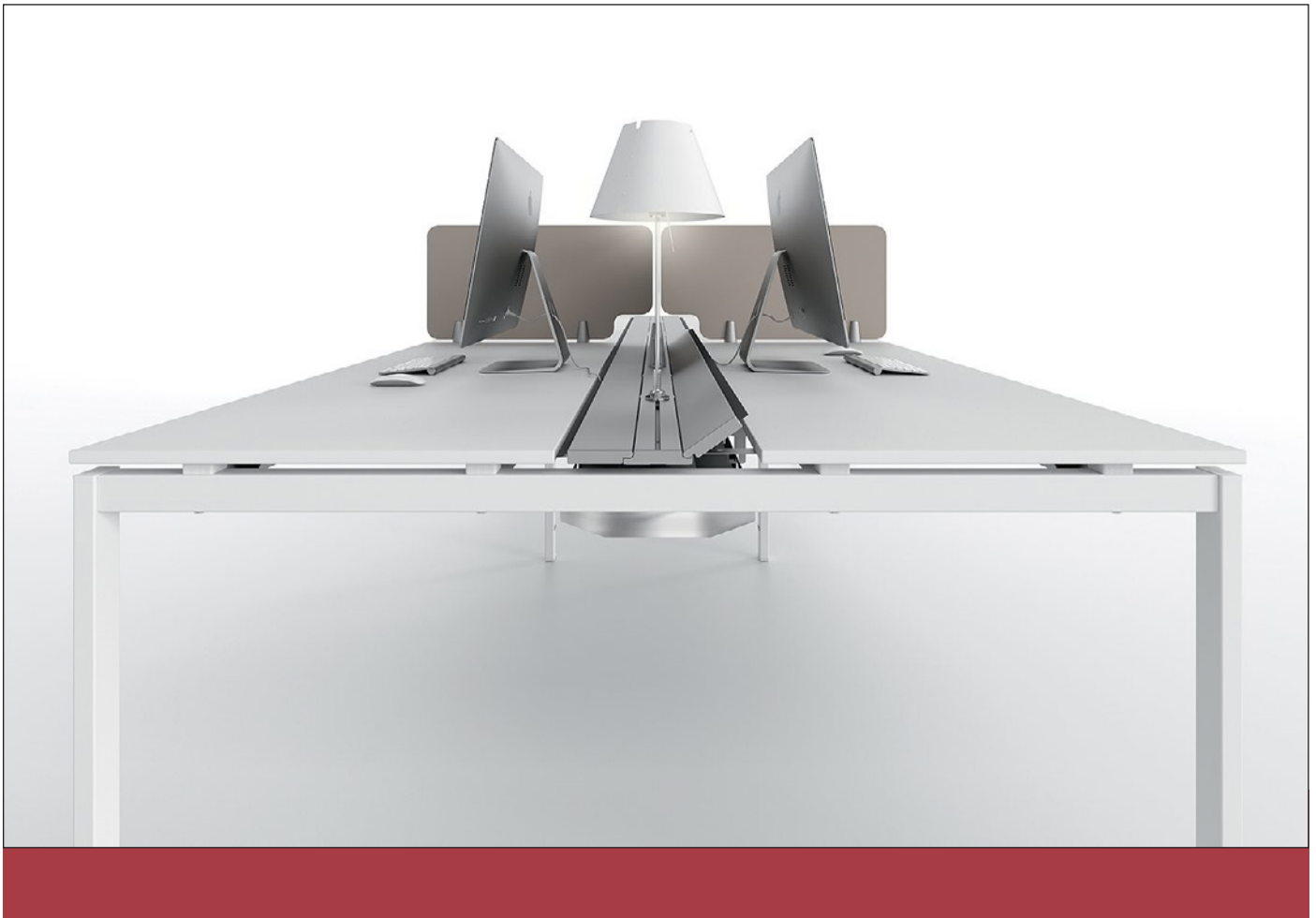











E-PLACE

E-PLACE

E-place est une série polyvalente et fonctionnelle dotée d'un système de montage extrêmement simple. Grâce à cette conception, vous pouvez aménager des bureaux opérationnels et des bureaux de direction. Les tréteaux ou les piétements en A donnent un aspect plus robuste et peuvent être obtenus dans différentes couleurs.



DECORS



COLORIS PIÈTEMENT

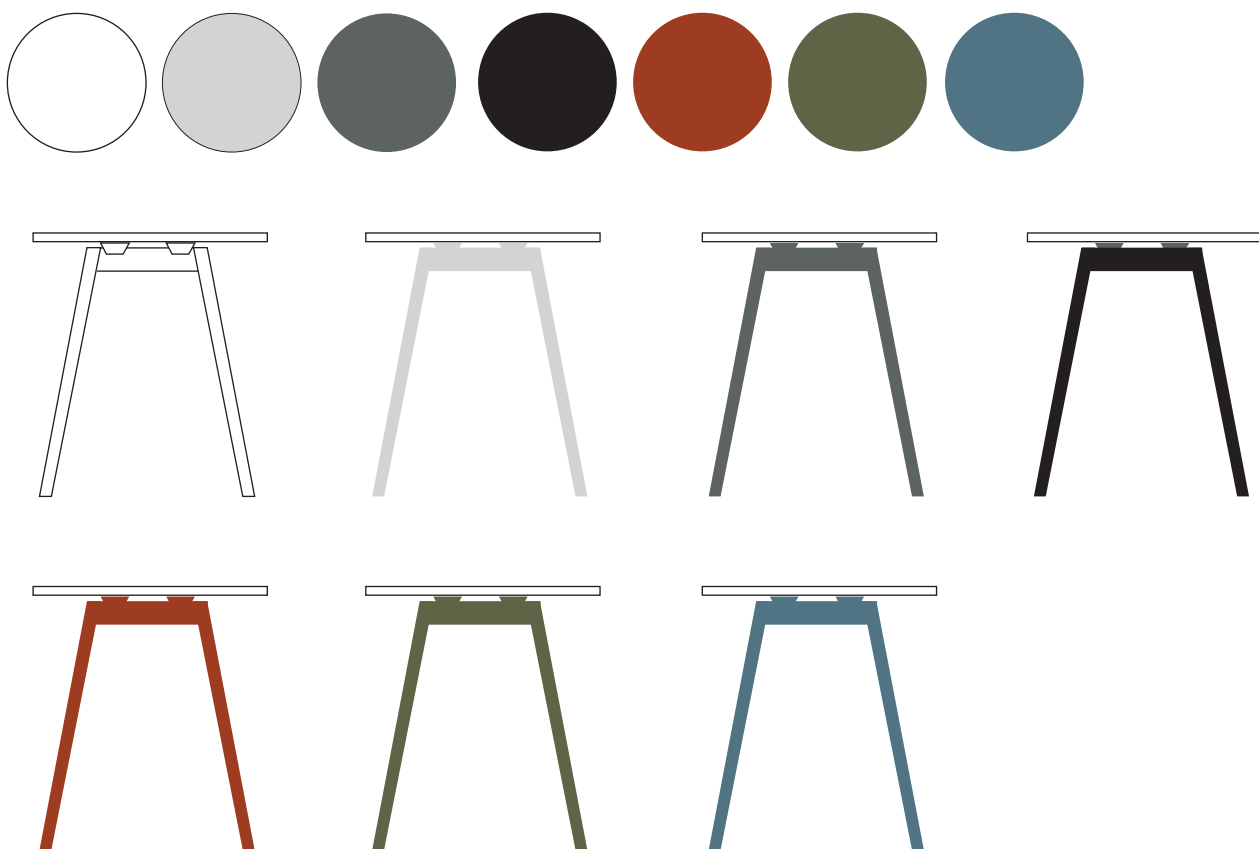



LA BASE DE L'E-PLACE A UN PIED SOLIDE. EN CHOISSANT UNE BELLE COULEUR, VOUS POUVEZ LA METTRE EN VALEUR !













TREKO

TREKO

Elégant, simple et flexible, c'est ainsi que l'on peut décrire le bureau Treko. Avec son piètement en panneaux et sa forme simple, vous pouvez configurer votre bureau pour répondre aux besoins de votre entreprise.



DECORS

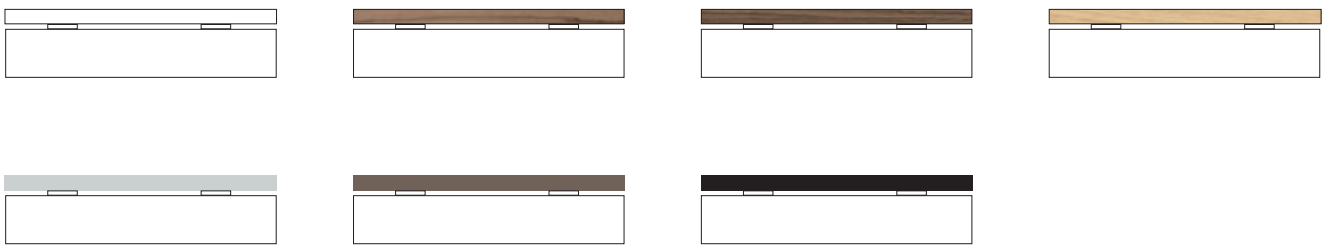

COLORIS PIÈTEMENT EN PANNEAUX



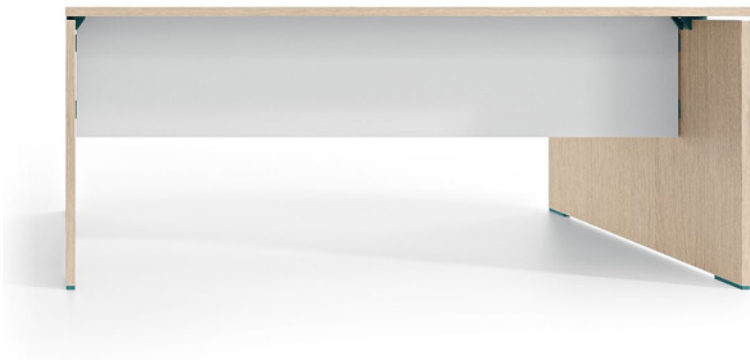





**LA GAMME TREKO EST ÉGALEMENT DISPONIBLE
EN TANT QUE TABLE HAUTE OU ÉTABLI**







BUREAUX EXÉCUTIFS

- ▶ PLANO
- ▶ VERDI
- ▶ OXFORD
- ▶ X5



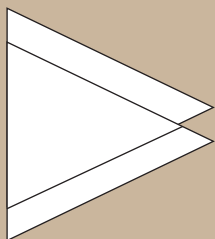

PLANO





DECORS



LE BUREAU PLANO REPOSE SUR
UNE EXTENSION AVEC DES COM-
PARTIMENTS DE RANGEMENT
INTÉGRÉS, CE QUI LUI CONFÈRE
UNE ALLURE MAJESTUEUSE.

COLORIS PIÈTEMENT







Malgré son volume, le Plano est un bureau très élégant et confortable. Une gamme de finitions colorées vous permet de donner au bureau un look très spécifique ou d'opter pour un look intemporel.



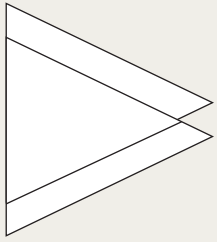

VERDI





DECORS

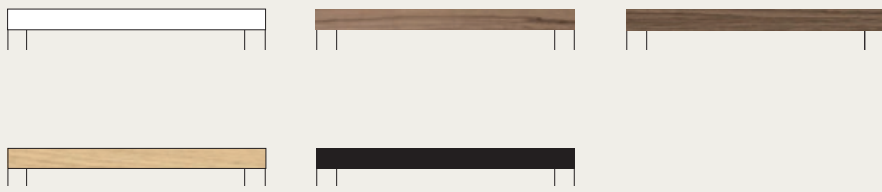

LE PIED ANGULAIRE CONFÈRE À
CE BUREAU UN ASPECT UNIQUE
ET ÉLÉGANT

COLORIS PIÈTEMENT

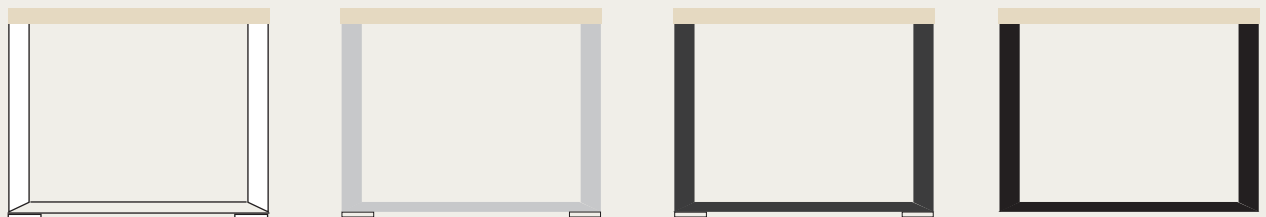

Un meuble de direction prestigieux, c'est ainsi que l'on peut décrire le bureau. Son design élégant et son souci du détail sont caractéristiques de cette gamme. Spécialement conçue pour créer des espaces où style et professionnalisme vont de pair et où le prestige est important.







**LE BUREAU VERDI EST ÉGALEMENT
DISPONIBLE EN FORME DE L
(GAUCHE OU DROITE) OU AVEC UNE
EXTENSION PORTABLE**

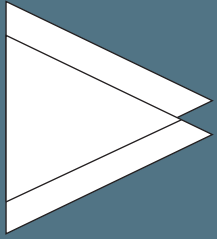

OXFORD





DECORS

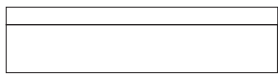

COLORIS PIÈTEMENT

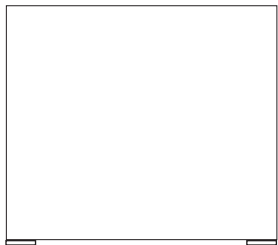

PLAN DE TRAVAIL INTÉGRÉ EN EFFET CUIR

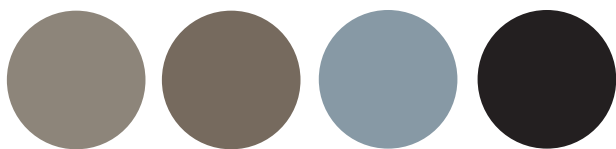

Le majestueux bureau de direction Oxford a une apparence solide et donne immédiatement un certain cachet à votre espace de travail. Malgré sa taille, Oxford est également disponible en version réglable en hauteur électriquement. Vous pouvez personnaliser ce bureau en combinant différentes finitions, comme les inserts effet cuir.



**SAVIEZ-VOUS QUE LE TRAVAIL DYNAMIQUE
(ALTERNANCE DE TRAVAIL ASSIS ET DEBOUT)
PRÉSENTE DE NOMBREUX AVANTAGES ?
VOUS SOUHAITEZ OBTENIR PLUS
D'INFORMATIONS À CE SUJET ?
DEMANDEZ NOTRE BROCHURE GRATUITE
SUR info@buromarket.com**





OXFORD dispose d'une large gamme d'éléments tels que des buffets, des tiroirs, des modules intégrés, des tables de conférence et des consoles multifonctions qui vous permettent de personnaliser votre poste de travail en fonction de vos souhaits.



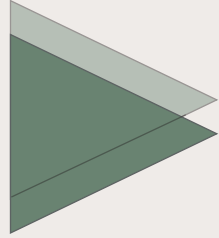

X5





DECORS

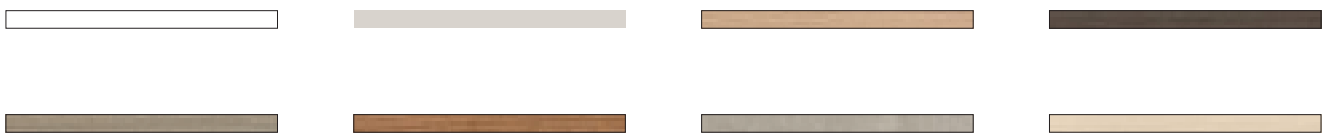
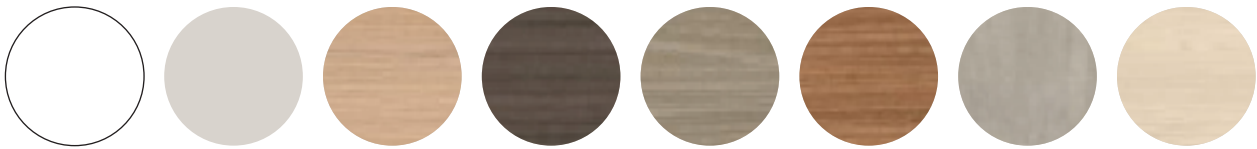

COLORIS PIÈTEMENT

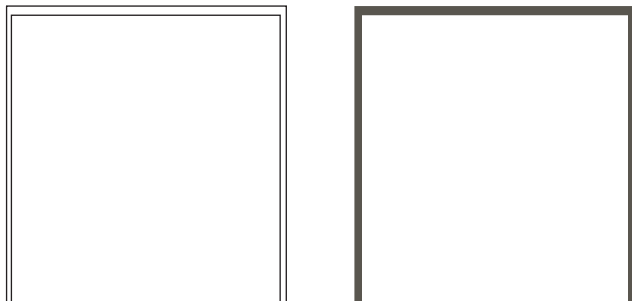
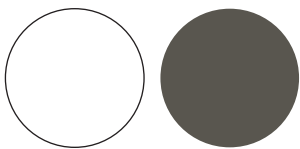

L'ordre, la concentration et l'essence sont les trois éléments qui ont inspiré le design de cette collection de bureaux sophistiqués.

Les lignes épurées et les formes géométriques soulignent la fonctionnalité et l'esthétique du bureau X5.



CHAISES



LA CHAISE DE BUREAU ADAPTÉE

EST UNE CHAISE QUE VOUS POUVEZ AJUSTER À VOS MESURES

Mais la chaise idéale est aussi une chaise confortable et ergonomique, qui vous permet de rester assis pendant de longues périodes sans souffrir de douleurs dorsales ou cervicales.

Voici quelques conseils pour choisir une chaise de bureau adaptée :

- **Assurez-vous que le siège est réglable en hauteur et en profondeur.**
- **Le support lombaire doit soutenir le creux du dos.**
- **Les accoudoirs doivent être réglables en hauteur, en largeur et en profondeur.**
- **Veillez à ce qu'il y ait un espace suffisant entre le creux de vos genoux et le bord du siège. Vos jambes doivent former un angle supérieur à 90°.**

Si possible, essayez le fauteuil avant de l'acheter. Chaque personne a des préférences différentes en matière de confort, il est donc important de savoir si la chaise vous convient.

Il vaut la peine d'investir dans une chaise de qualité, car une mauvaise chaise peut entraîner des problèmes de santé.

















Nos chaises de bureau sont disponibles dans différents coloris de tissu et de maille et ont chacune leurs propres spécifications techniques. Contactez-nous pour plus d'informations ou passez nous voir pour essayer la chaise qu'il vous faut !

























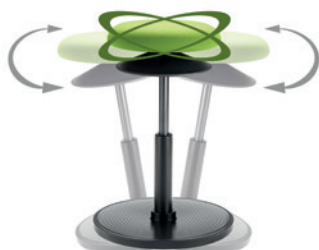
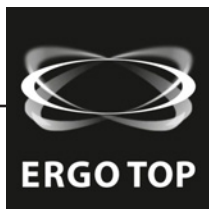

DÉCOUVREZ ÉGALEMENT NOTRE COLLECTION DE CHAISES ERGONOMIQUES ET TABOURETS À ASSISE DYNAMIQUE

La technologie brevetée,
ERGO TOP®, garantit une position
assise dynamique où les muscles sont
activés.



POURQUOI CHOISIR L'ASSISE DYNAMIQUE ?



- Pour assurer la santé de la colonne vertébrale et les disques intervertébraux
- Pour stimuler la circulation sanguine (reflux)
- Pour assurer une activité musculaire légère

ERGO TOP® APPORTE LE MOUVEMENT À VOTRE DOS



ACOUSTIQUE



The background of the page is a close-up photograph of several rolls of blue, fibrous acoustic felt stacked on top of each other. The rolls are positioned diagonally from the top-left towards the bottom-right. The felt has a soft, textured appearance. A white rounded rectangular box is overlaid on the right side of the image, containing text and a list of solutions.

Vous souffrez d'une mauvaise acoustique dans votre bureau mais vous ne savez pas par où commencer pour choisir la bonne solution acoustique ?

Demandez de l'aide à notre équipe, elle peut calculer la réverbération et proposer la ou les bonnes solutions en fonction de cela.

- **SOLUTIONS MURALES**
- **SOLUTIONS POUR PLAFONDS**
- **SOLUTIONS AMOVIBLES**
- **SOLUTIONS POUR LES BUREAUX**
- **PODS ACOUSTIQUES**



**SOLUTIONS
MURALES**

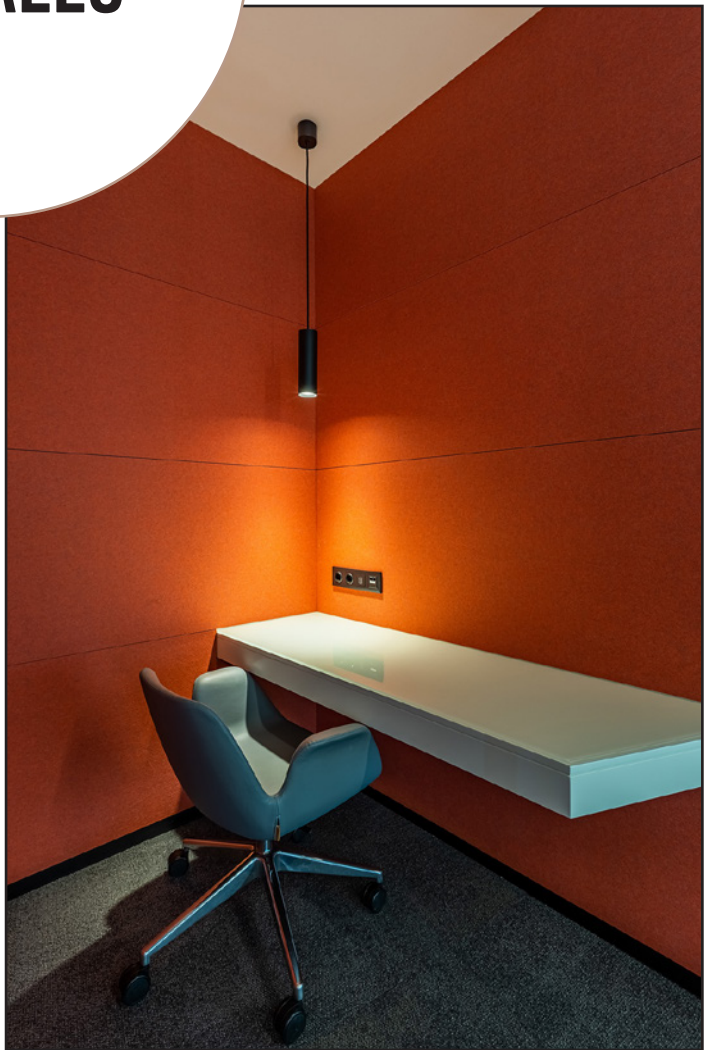



SOLUTIONS POUR PLAFONDS

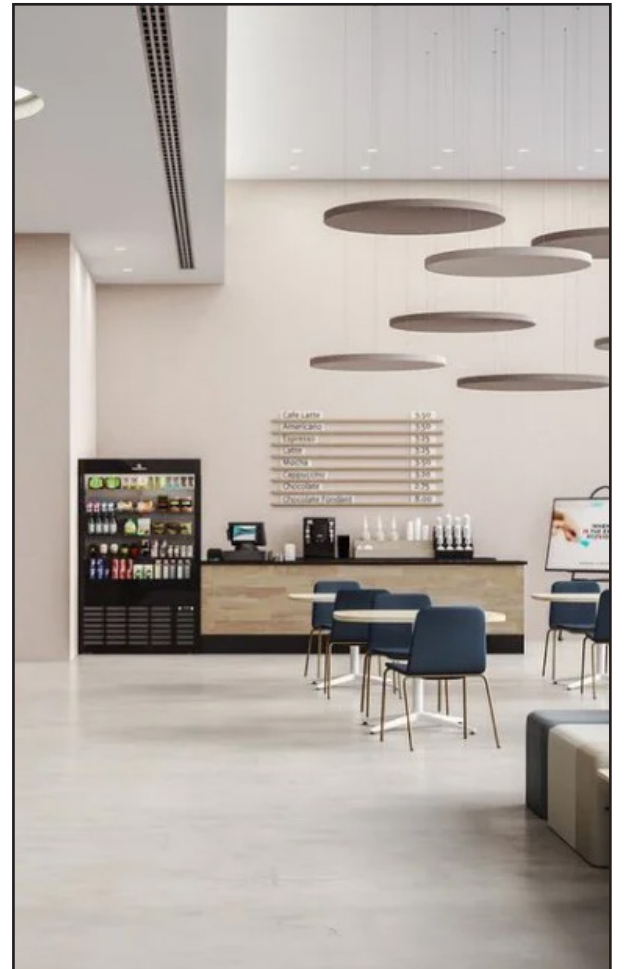



SOLUTIONS AMOVIBLES

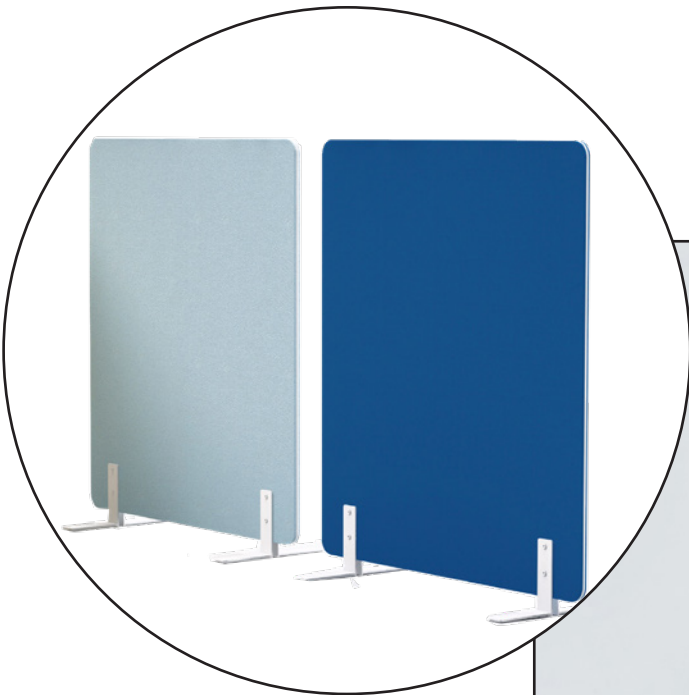



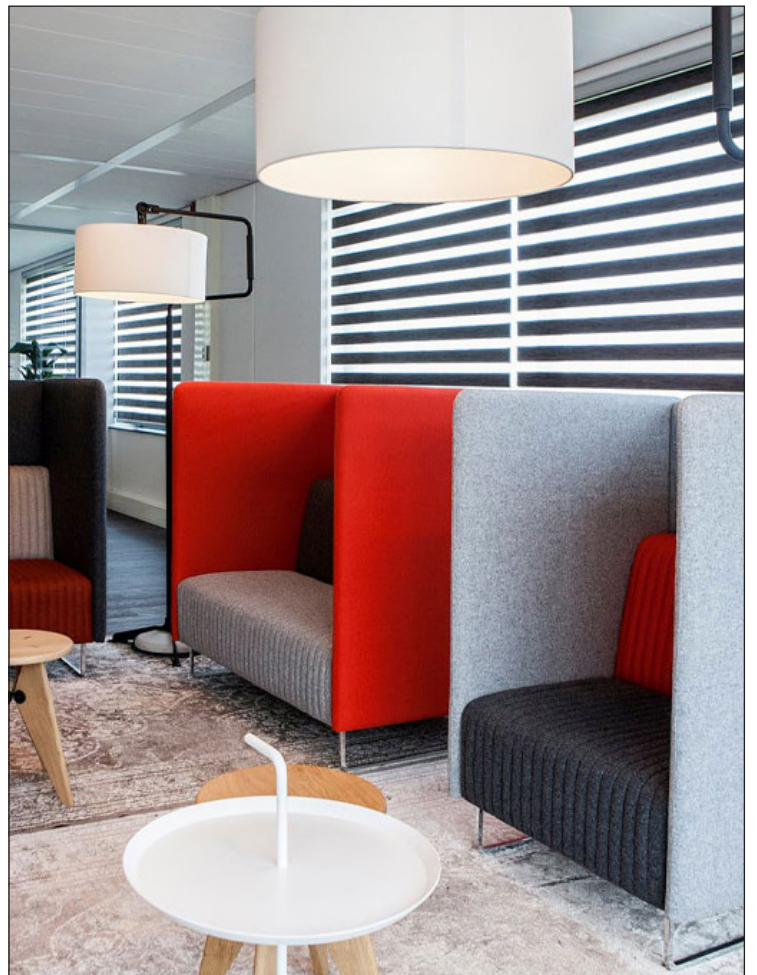



PODS VOX

Le nom VOX vient du latin et signifie voix/son. Un nom qui convient parfaitement à cette collection de cabines téléphoniques et de cabines de consultation. Les produits VOX offrent l'intimité nécessaire et le mobilier est confortable. Cela favorise le bien-être dans l'environnement de travail et augmente la productivité.

SMALL



MEDIUM



LARGE

Contactez-nous pour plus d'informations à l'adresse suivante:
info@buromarket.com

CIRCULATION OPTIMALE DE L'AIR
EXCELLENTE ISOLATION ACOUSTIQUE
ÉCLAIRAGE LED À INTENSITÉ VARIABLE
STANDARD AVEC ROULETTES
VERRE DE SÉCURITÉ
ÉLECTRIFICATION
DIVERSES OPTIONS POSSIBLES

XLARGE





REUNION



Il peut être intéressant de choisir des tables à roulettes ou des tables extensibles s'il s'agit d'une salle polyvalente. Vous préférez faire impression ? Une grande table imposante donne immédiatement plus de sérieux. Vous devez partager des informations importantes avec un groupe plus important ? Les tables ovales et rondes sont alors plus recommandées. S'agit-il plutôt d'une séance de brainstorming créatif ? Dans ce cas, une configuration plus haute avec des tabourets et des tables debout est plus appropriée.





CONSEIL !

Choisissez des chaises confortables adaptées à l'objet de la réunion.



ACCUEIL

Vous n'avez qu'une seule chance de faire une première impression. C'est pourquoi la première impression que les visiteurs ont de votre entreprise est essentielle. Et cette première impression se fait souvent dans et à travers votre espace d'accueil.







La réception est l'endroit où les visiteurs sont accueillis, où ils peuvent se rendre pour obtenir des informations et où ils doivent souvent attendre un certain temps. Une entreprise a donc tout intérêt à créer l'atmosphère ou le sentiment adéquat. Vous pouvez y parvenir immédiatement en affichant le style de votre entreprise.





CANTINE







TÉLÉTRAVAIL





TRAVAIL FLEXIBLE





LUMINAIRES



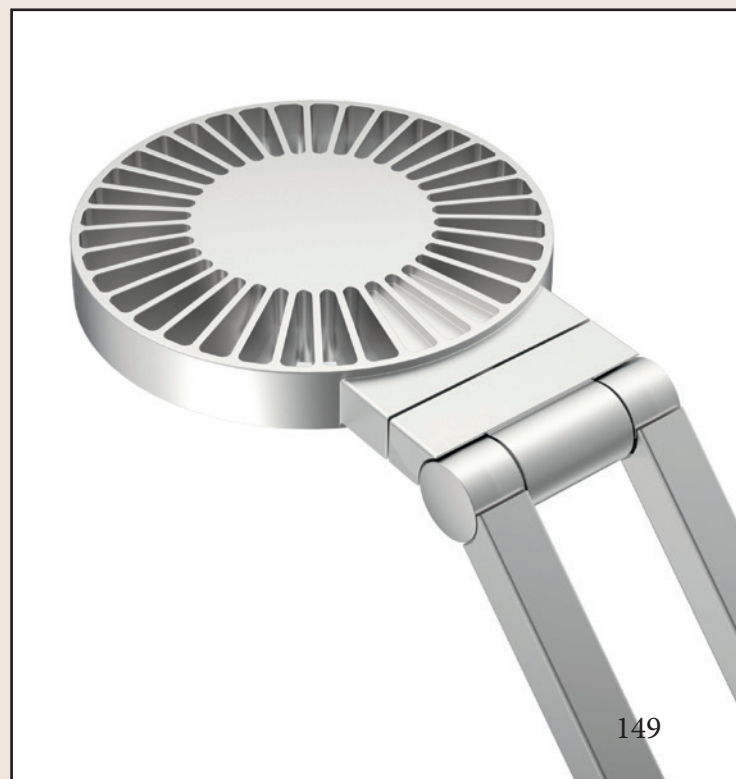
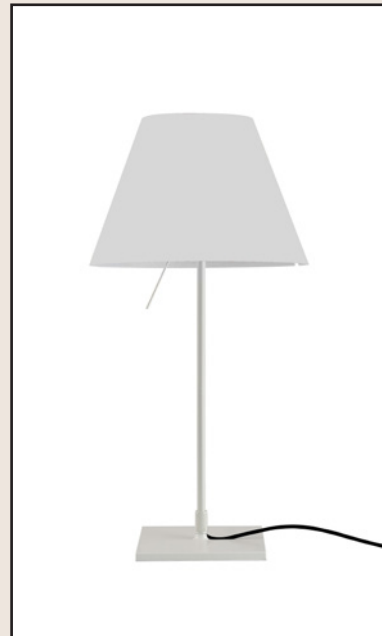



QUELQUES-UNES DE NOS RÉALISATIONS

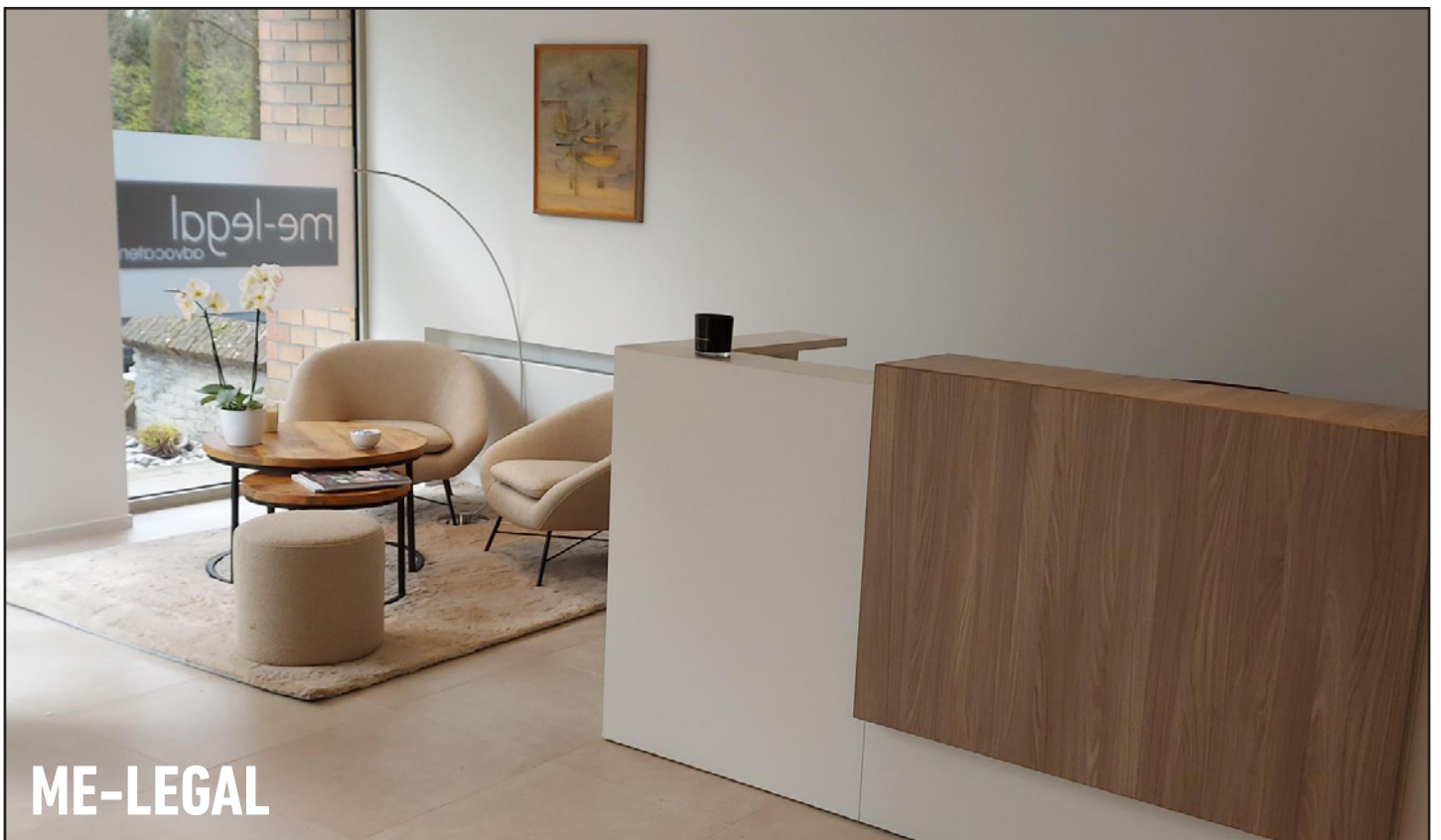



PERRIGO



NIPPON EXPRESS



NOORDNATIE



DESSO



OFFICE CENTER



Studio BM Anvers

Vlaamsekaai 35
2000 Anvers
03/ 541 22 22
bma@buromarket.com

Studio BM Gand

Kortrijksesteenweg 1169
9051 Sint-Denijs-Westrem
09/ 243 10 70
bmg@buromarket.com

Studio BM Liège

Boulevard de Froidmont 15
4030 Grivegnée
04/ 340 39 69
bmlg@buromarket.com

Studio BM SPL

Chaussée de Mons 77
1600 Leeuw-Saint-Pierre
02/ 334 41 81
bmbr@buromarket.com

Studio BM Paris

Rue du Gros Caillou 25
78340 Les Clayes sous Bois
+33 6 98 75 72 34
bm.lesclayes@buromarket.com

www.buromarket.com